

# VIDNAL

## VP 01, 02, 03

КОНСТРУКЦИИ ОКОН, ДВЕРЕЙ,  
ВИТРАЖЕЙ



VP 01, 02, 03 – ХОЛОДНАЯ ОКОННО-ДВЕРНАЯ СИСТЕМА, НАВЕСНОЕ  
ХОЛОДНОЕ ОСТЕКЛЕНИЕ

### ПОКАЗАТЕЛИ

Толщина заполнения – от 4 до 24 мм, европаз 14/18 мм рама, 15/20 мм створка.  
Монтажная глубина базовых профилей – 40 мм. Идеальное сочетание с фурнитурой ROTO.

### ОБЛАСТЬ ИСПОЛЬЗОВАНИЯ

Система предназначена для изготовления дверей, входных групп, оконных блоков, тамбуров, перегородок и комплексного витражного остекления балконов, к которым не предъявляются требования термоизоляции.

### ТИПЫ ИСПОЛНЕНИЯ ОКОННО-ВИТРАЖНЫХ КОНСТРУКЦИЙ

Поворотное, поворотно-откидное, фрамужное, раздвижное. Навесное остекление с усиливающими пилонными профилями с возможностью монтажа и остекления изнутри.

### ТИПЫ ИСПОЛНЕНИЯ ДВЕРЕЙ

Распашные одностворчатые или двухстворчатые двери с наружным, внутренним или независимым открыванием створок. Штульповое или безштульповое исполнение двухстворчатых дверей.

### Оконные профили

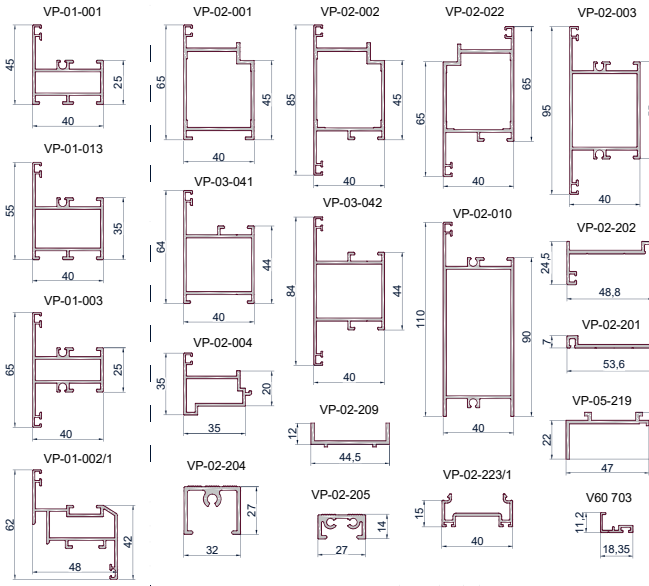

### Дверные профили

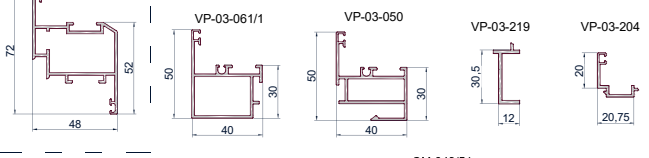

### Дополнительный профиль

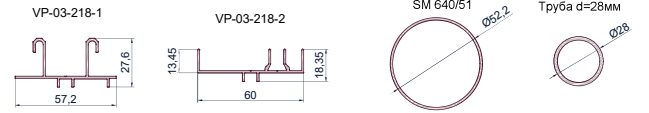

### Закладные

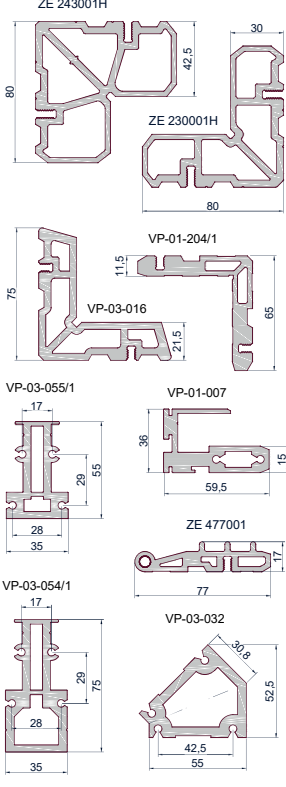

### Витражные профили

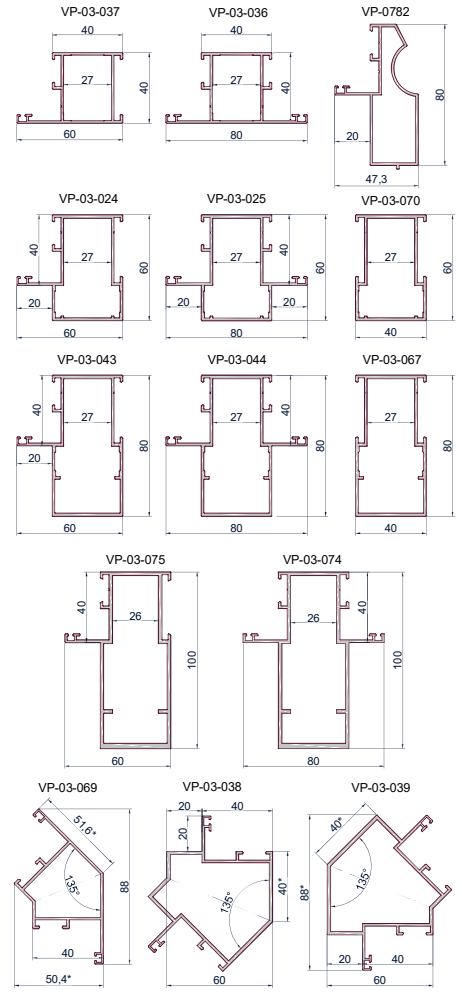

### Комплектующие

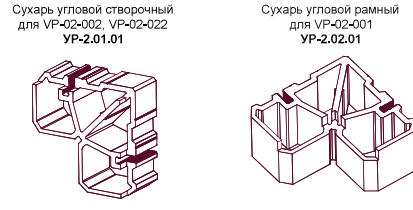

### Изделия из пластика

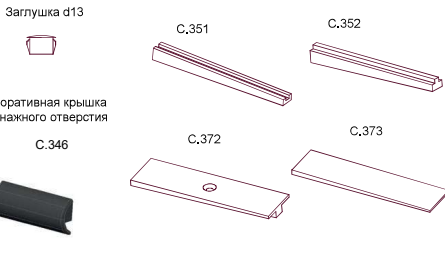

### Штапики

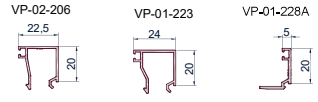

### Уплотнители

